



Uživatelská příručka

Grafický tablet Artist 24

Obsah

1. Přehled	3
1.1 Popis produktu	3
1.2 Připojení grafického tabletu	4
2. Začínáme s grafickým tabletem	5
2.1 Stažení ovladače	5
2.2 Instalace ovladače	5
2.3 Začínáme s ovladačem	5
2.4 Pracovní plocha	6
2.5 Aplikace	7
2.6 Nastavení pera	8
2.7 Nastavení	10

1. Přehled

1.1 Popis produktu

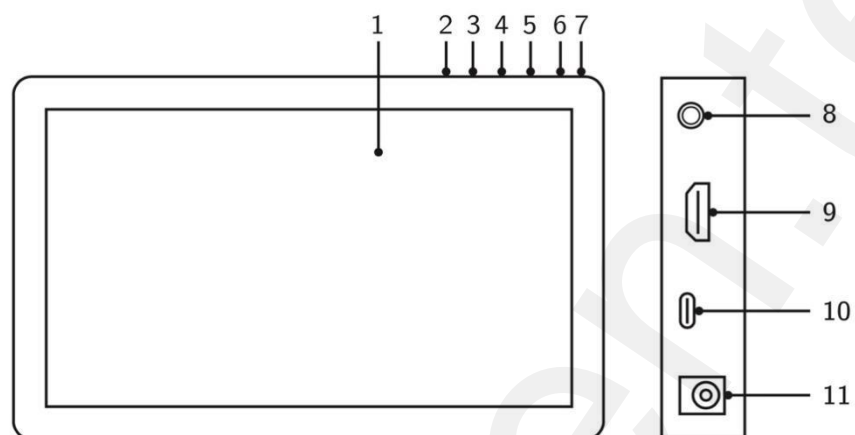

1 – Displej/Pracovní plocha

2 – Zpět

3 – Snížení jasu

4 – Zvýšení jasu

5 – Menu/OK

6 – Vypínač (pro zapnutí stiskněte a podržte 3 sekundy)

7 – LED indikátor (bílý)

a) Stále svítí: Když je grafický tablet připojen k počítači a je zapnut, indikátor se rozsvítí.

b) Bliká: Když je zapnuto napájení grafického tabletu, ale z počítače není přijímán žádný signál.

c) Nesvítí: Je-li grafický tablet vypnut.

8 – Konektor pro sluchátka

9 – Konektor HDMI

10 – Konektor USB-C

11 – Napájecí konektor

1.2 Připojení grafického tabletu

- 1) Připojení HDMI: Připojte grafický tablet k počítači pomocí kabelu HDMI a kabelu USB-A na USB-C. Poté připojte napájecí konektor k adaptéru připojenému do zásuvky ve zdi.

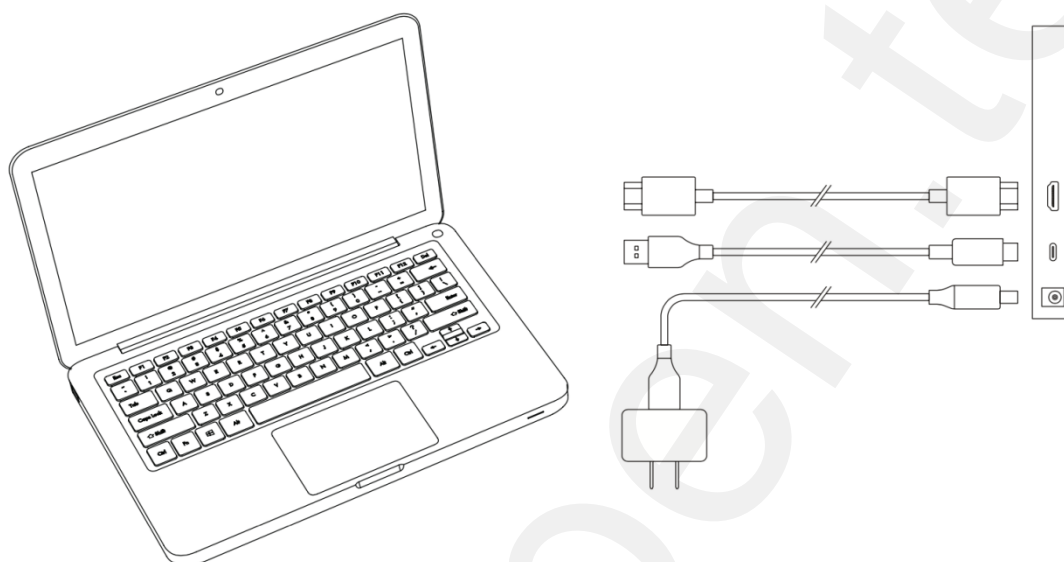

- 2) Připojení USB-C (pouze plně vybavený konektor USB-C): Připojte grafický tablet k počítači kabelem USB-C. Poté připojte napájecí konektor k adaptéru připojenému do zásuvky ve zdi.

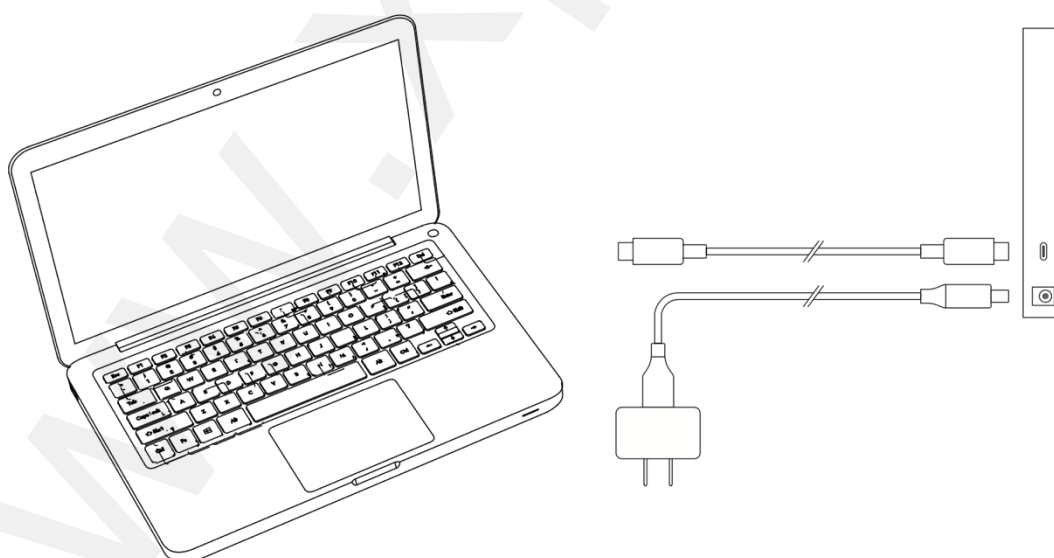

2. Začínáme s grafickým tabletem

2.1 Stažení ovladače

Stáhněte si pro svůj model tabletu z webových stránek XP-PEN (<https://www.xppen.tech/manual>) odpovídající ovladač.

2.2 Instalace ovladače

Po dokončení stahování rozbalte složku a spusťte soubor **.exe** (pro Windows) nebo **.dmg** (pro Mac) a poté postupujte podle pokynů, dokud nebude instalace dokončena.

Poznámky:

- 1) Před instalací dočasně vypněte antivirový program, bránu firewall i veškeré spuštěné programy.
- 2) Pokud jsou v počítači nainstalovány i další ovladače, nejprve je odinstalujte.
- 3) Po dokončení instalace doporučujeme restartovat počítač.
- 4) Pro dosažení nejlepšího výkonu vašeho zařízení doporučujeme pravidelně kontrolovat webové stránky a aktualizovat ovladač z webu XP-PEN.

2.3 Začínáme s ovladačem

Jakmile je ovladač nainstalován, připojte zařízení k počítači a poté spusťte ovladač a začněte zařízení nastavovat.

Poznámka:

Tento dokument popisuje všechny funkce ovladače, ale funkce v procesu skutečného používání se budou lišit v závislosti na různých připojených zařízeních. Konkrétní funkce najdete v zařízení, které jste skutečně použili.

Konfigurace ovladače:

Pokud potřebujete, aby změněná konfigurace byla i při příštím použití po ukončení ovladače stále platná, klikněte na tlačítko **OK** na levé straně menu ovladače, abyste po změně konfigurace nastavení uložili. Pokud jsou nastavení úspěšně uložena, zobrazí se zpráva **Configuration saved successfully** (Konfigurace byla úspěšně uložena), jinak bude změněná konfigurace platná pouze tehdy, když je aktuálně používána.

2.4 Pracovní plocha

2.4.1 Screen (Obrazovka)

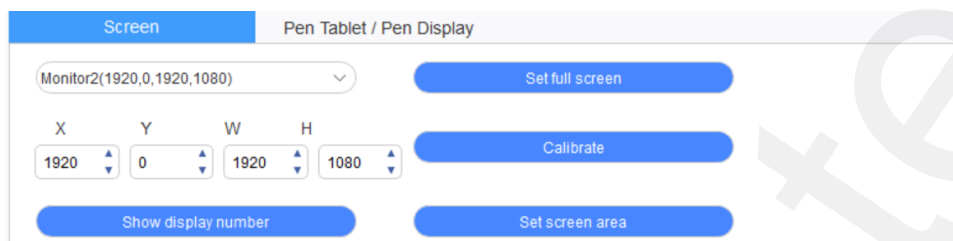

Pokud je použito více monitorů v duplicitním režimu (tj. všechny monitory zobrazují stejný obrázek), pracovní plocha zařízení bude namapována na všechny monitory. Když se dotykové pero pohybuje v pracovní ploše, kurzor na všech monitorech se bude pohybovat současně.

Pokud se používá více monitorů v rozšířeném režimu, je nutné vybrat pracovní plochu zařízení v menu ovladače, aby se mapovala na odpovídající monitor.

Ovladač poskytuje tři režimy pro nastavení plochy zobrazené na obrazovce:

- (1) **Set full screen** (Nastavit celou obrazovku): Nastavíte plochu obrazovky vybraného monitoru na maximum.
- (2) **Set screen area** (Nastavit plochu obrazovky): Pomocí myši ručně nastavíte plochu zobrazení obrazovky. Kliknete myší na první pozici (vlevo nahoře) plochy zobrazení obrazovky a poté klikněte na druhou pozici (vpravo dole).
- (3) **Customize** (Přizpůsobit): Ručně zadejte souřadnice do odpovídajících vstupních polí pod **X**, **Y**, **W** a **H** pro přizpůsobení velikosti plochy zobrazení obrazovky, nebo pomocí myši přetáhněte ikonu na obrazovce menu ovladače a upravte oblast zobrazení na obrazovce.

Calibration (Kalibrace):

Kalibrujte posun mezi dotykovým perem a kurzorem.

Show display number (Zobrazit číslo monitoru):

Identifikujte všechny připojené monitory a v levém dolním rohu každého monitoru se zobrazí číselné identifikátory.

2.4.2 Pen Tablet / Pen Display (Tablet s perem / Displej s perem)

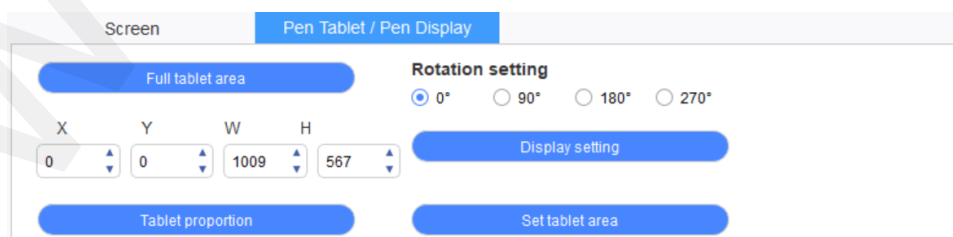

Nastavte si libovolnou část pracovní plochy zařízení, která má být mapována jako oblast zobrazení na monitoru. Ovladač nabízí čtyři režimy výběru:

- (1) **Full tablet area** (Celá plocha tabletu): Maximalizuje pracovní plochu zařízení.
- (2) **Tablet proportion** (Část tabletu): Měřítko pracovní plochy zařízení a obrazovky je ve stejném poměru.
- (3) **Set tablet area** (Nastavit pracovní plochu tabletu): Pomocí pera klikněte na pozice levého horního rohu a pravého dolního rohu, plochy na tabletu, kterou chcete vybrat.
- (4) **Customize** (Přizpůsobit): Ručně zadejte souřadnice do příslušných vstupních polí pod **X**, **Y**, **W** a **H**, abyste určili velikost pracovní plochy zařízení, nebo pomocí dotykového pera přetáhněte ikonu zařízení na menu ovladače a nastavte velikost pracovní plochy.

Rotation setting (Nastavení otáčení):

Zobrazení v zařízení můžete nastavit na **0°**, **90°**, **180°** a **270°**. Po dokončení nastavení potřebujete také zařízení otočit do příslušného směru.

Display setting (Nastavení displeje):

Nastavíte si **ColorTemperature** (Teplotu barev), **Brightness** (Jas) a **Contrast** (Kontrast) zobrazení.

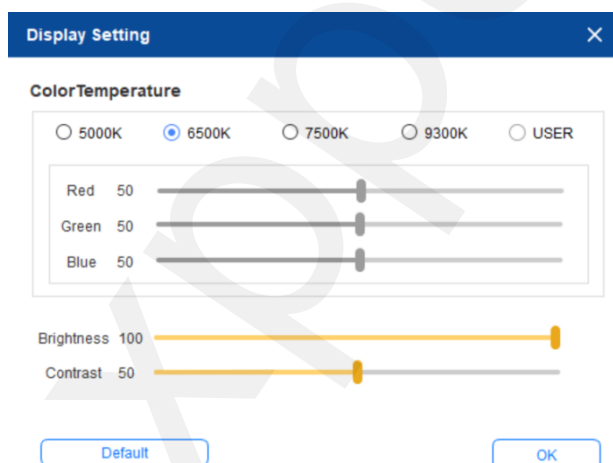

2.5 Application (Aplikace)

Po výběru aplikace si nastavte požadovanou funkci pro tuto aplikaci.

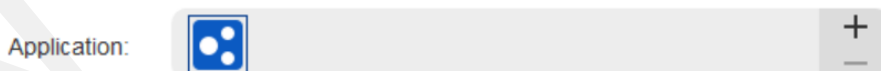

- 1) Kliknutím na **+** (Plus) v pravém horním rohu lišty **Application** (Aplikace) se otevře menu pro výběr aplikace.
- 2) Vyberte program, který chcete přidat z běžících programů, nebo klikněte na tlačítko **Browse** (Procházet) a přidejte program z nainstalovaného softwaru. Po výběru aplikace se ve spodním poli zobrazí cesta k vybrané aplikaci.

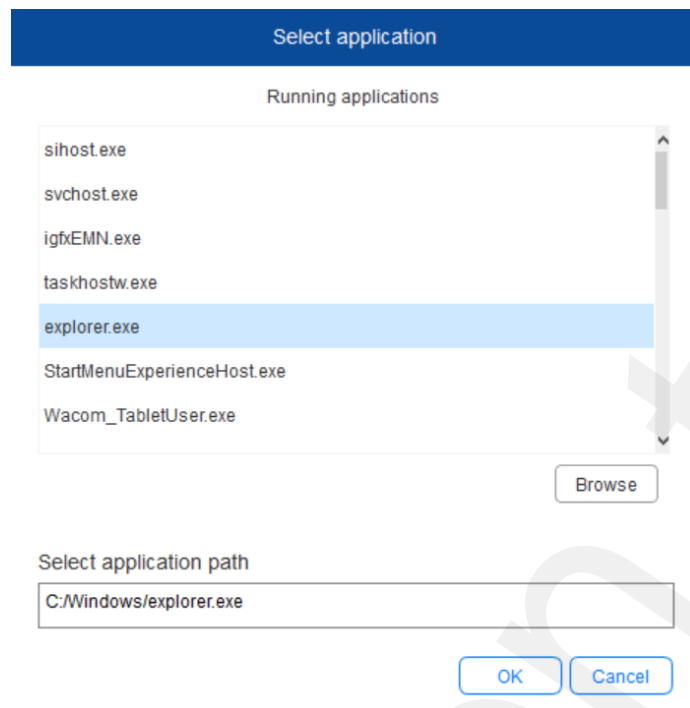

3) Klikněte na tlačítko **OK** ve spodní části menu a právě vybraná aplikace bude přidána na lištu aplikace.

2.6 Pen settings (Nastavení pera)

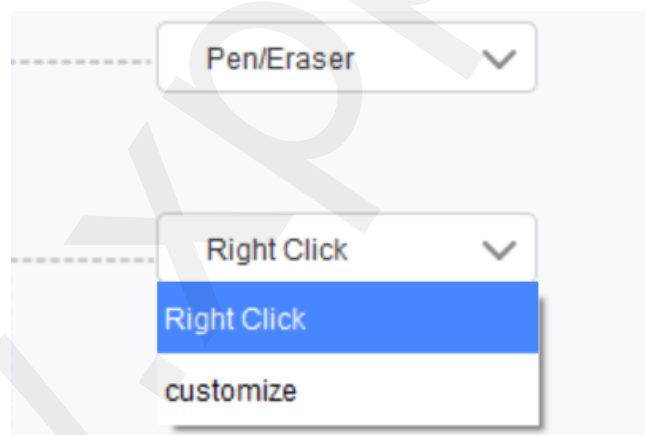

Pen keys (Tlačítka pera):

Zde nastavíte funkce tlačítek pera. Můžete kliknout na rozbalovací menu a použít k tomu možnost **Customize** (Přizpůsobit).

Poznámky:

Když je dotykové pero v dosahu pracovní plochy zařízení, kliknutím na tlačítko přepnete režim **Pen/Eraser** (Pera/Gumy). Při přepnutí dalších funkcí se ve spodní části obrazovky zobrazí aktuální režim.

Ve funkci **Customize** (Přizpůsobit) vám volby **Use mouse control** (Použít ovládání myši) a **Input from keyboard** (Vstup z klávesnice) umožní přizpůsobit funkce kombinací kláves.

Use mouse control (Použít ovládání myši):

Zde můžete nakonfigurovat ovládací prvky myši s klávesami na klávesnici. S vybranými možnostmi **Keyboard Shift** (Shift klávesnice) a **Left Click** (Levé kliknutí) jsou v softwaru, který podporuje tuto kombinaci klávesu, povoleny akce s touto kombinací.

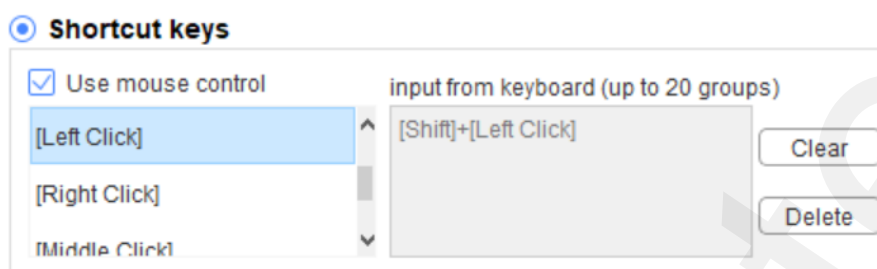

Input from keyboard (Vstup z klávesnice):

Zde můžete nakonfigurovat klávesové zkratky. Můžete například tlačítko nastavit jako **Alt+A** pro program 3D MAX a pak ho v tomto programu používat pro zarovnání.



Zde můžete nastavit více sad klávesových zkratk. Když stisknete tlačítko na peru, všechny funkce zkratk, které nastavíte, se znovu spustí.

Funkce zobrazené v červeném rámečku se mohou u různých zařízení lišit.

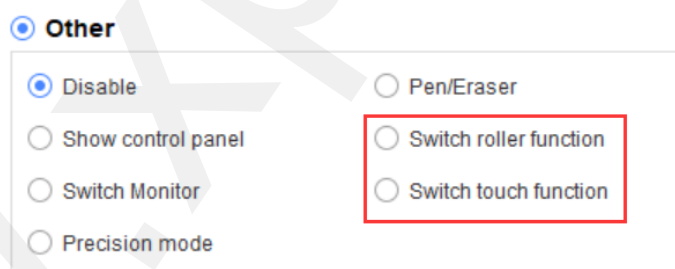

Precision mode (Přesný režim):

Přesným režimem omezíte pracovní plochu zařízení na malou oblast. Tato funkce vám může umožnit vytvořit podrobnější výkresy pro některé části.

Pressure Sensitivity adjustment (Nastavení citlivosti tlaku):

Citlivost tlaku lze upravit úpravou křivek **Output** (Výstup) a **Pen Pressure** (Tlak pera) nebo posunutím jezdce na ukazateli průběhu tlaku.

Aktuální tlak vašeho pera můžete otestovat v **Current Pressure** (Aktuální tlak).

Pressure Sensitivity adjustment

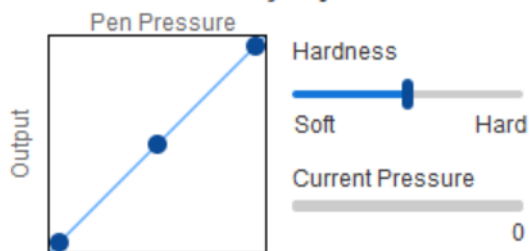

Mouse mode (Režim myši):

Ve výchozím nastavení používá myš **Absolute mode** (Absolutní režim). Zaškrtnutím tohoto políčka použijete **Relative mode** (Relativní režim). Po jeho výběru můžete upravit i rychlost kurzoru myši.

Absolute coordinate = pen mode (Absolutní souřadnice = režim pera): Funkce **Absolute coordinate** (Absolutní souřadnice) znamená zmenšit zobrazovací plochu obrazovky na pracovní plochu tabletu/displeje. Je to standardní režim kreslení od ruky.

Relative coordinate = mouse mode (Relativní souřadnice = režim myši): Způsob ovládání tohoto režimu je stejný jako u normální myši.

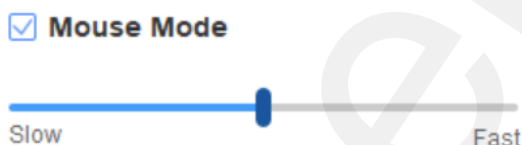

Windows Ink:

Některé kreslicí programy podporují tlak pera Windows Ink a můžete vybrat nebo zrušit funkci **Windows Ink** pro spuštění nebo vypnutí této funkce.

2.7 Nastavení

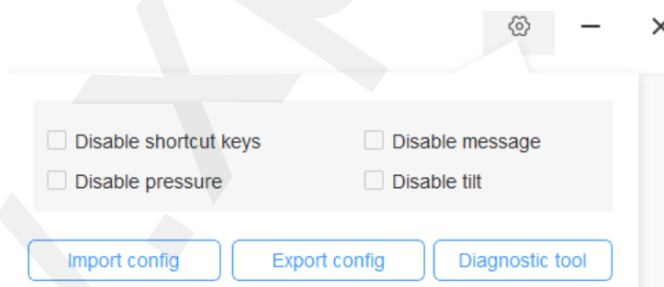

Disable shortcut key (Vypnout expresní tlačítko):

Zaškrtnutím této funkce zrušíte funkce všech expresních tlačítek.

Disable message (Vypnout zprávu):

Zaškrtnutím této funkce zrušíte při použití expresního tlačítka zobrazení zpráv v dolní části obrazovky.

Disable pressure (Vypnout tlak):

Zaškrtnutím této funkce zrušíte reakci dotykového pera na tlak.

Disable tilt (Vypnout náklon):

Zaškrtnutím této funkce deaktivujete efekt náklonu dotykového pera.

Diagnostic tool (Diagnostický nástroj):

Pokud se během používání ovladače vyskytne problém, můžete použít tlačítko **Diagnostic tool** (Diagnostický nástroj).

Import config & Export config (Import konfigurace a Export konfigurace):

Můžete importovat a exportovat nakonfigurovaná expresní tlačítka i další funkce pro uložení a načtení jejich nastavení.

Poznámka:

Pokud potřebujete importovat a exportovat změněné funkce, uložte konfiguraci kliknutím na tlačítko **OK** na levé straně menu ovladače.

Pokud potřebujete další pomoc, navštivte www.xppen.tech

Distributor
Sunnysoft s.r.o.
Kovanecká 2390/1a
190 00 Praha 9
Česká republika
www.sunnysoft.cz